

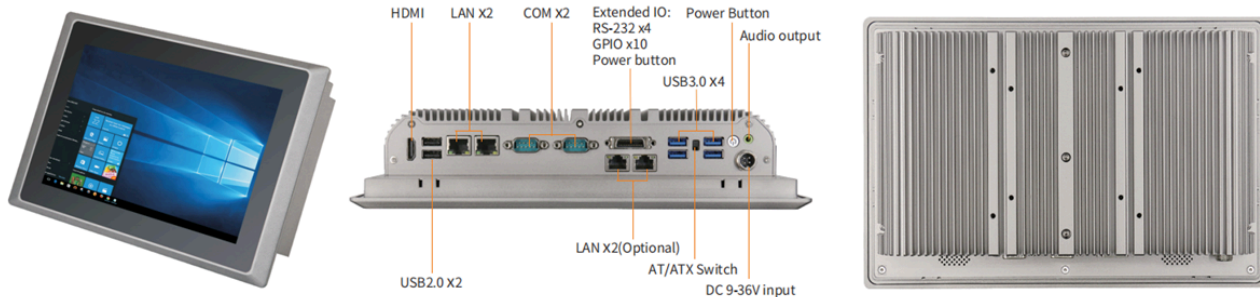









Características do Produto



-  PC de painel industrial de alta qualidade, design de placa-mãe sem fio
-  Intel® Celeron® ou Intel® Core™ i5/i7 de 8ª/10ª/11ª geração
-  Gabinete de liga de alumínio, design sem emendas, painel frontal à prova d'água IP65.
-  Dissipador de calor integrado no lado traseiro, excelente dissipação de calor
-  Com anel de borracha à prova d'água no lado traseiro
-  Painel LCD industrial, amplo ângulo de visão, alta luminosidade, cores verdadeiras
-  Exibição dupla LCD + HDMI, modo síncrono/assíncrono
-  Tela sensível ao toque completamente plana, baixo consumo de energia, sem ventoinha
-  9V-36V Ampla Voltagem
-  Placa-mãe de alto desempenho, operação contínua 7x24

Desenho Técnico

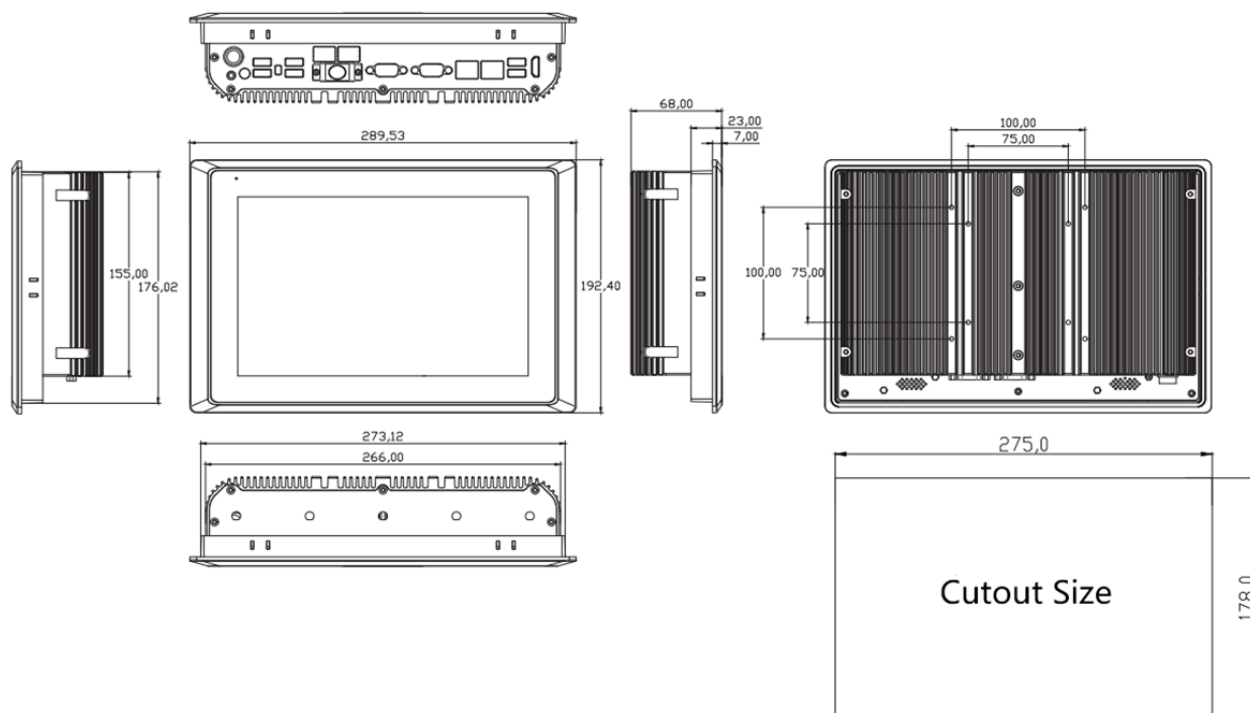

Especificações Técnicas de Hardware

PC	
Processador	Intel® Celeron J4125, 4 Núcleos, 4 Threads, Base 2.0 GHz, Turbo 2.7 GHz, 4MB Cache, Sem Ventoinha
	Intel® Celeron J6412, 4 Núcleos, 4 Threads, Base 2.0 GHz, Turbo 2.6 GHz, 1.5MB Cache, Sem Ventoinha
	Intel® Core i5-8260U 4 Núcleos, 8 Threads, Base 1.6 GHz, Turbo 3.9 GHz, 6MB Cache, Sem Ventoinha
	Intel® Core i5-8365U 4 Núcleos, 8 Threads, Base 1.6 GHz, Turbo 4.1 GHz, 6MB Cache, Sem Ventoinha
	Intel® Core i7-8565U 4 Núcleos, 8 Threads, Base 1.8 GHz, Turbo 4.6 GHz, 8MB Cache, Sem Ventoinha
	Intel® Core i7-8569U 4 Núcleos, 8 Threads, Base 2.8 GHz, Turbo 4.7 GHz, 8MB Cache, Sem Ventoinha
	Intel® Core i5-10210U 4 Núcleos, 8 Threads, Base 1.3 GHz, Turbo 4.2 GHz, 8MB Cache, Sem Ventoinha
	Intel® Core i5-10310U 4 Núcleos, 8 Threads, Base 1.7 GHz, Turbo 4.4 GHz, 8MB Cache, Sem Ventoinha
	Intel® Core i7-10510U 4 Núcleos, 8 Threads, Base 1.8 GHz, Turbo 4.9 GHz, 8MB Cache, Sem Ventoinha
	Intel® Core i7-10610U 4 Núcleos, 8 Threads, Base 1.8 GHz, Turbo 4.9 GHz, 8MB Cache, Sem Ventoinha
Memória	J4125/J6412: DDR4 SODIMM x1, Máx 8G DDR4 Core i5/i7: DDR4 SODIMM x2, Máx 64G DDR4
Armazenamento	1 x M.2 2242/2260/2280 SATA 1 x SATA(2.5" SATA) 1 x M.2 2280 NVME
Capacidade do Disco Rígido	SSD de 64G (128GB, 256GB, 512GB, 1TB SSD, 500GB, 1TB, 2TB HDD Opcional)
Rede	2 x 2.5 GbE RJ45 Intel i225V (4 x 2.5GbE RJ45 Intel i225V Opcional)
Rede Sem Fio	WiFi/Bluetooth Opcional
Interfase E/S	4x USB2.0, 2x USB3.0 (J4125/J6412) 2x USB2.0, 4x USB3.0 (8ª/10ª/11ª geração Intel Core i5/i7)
	2x DB-9 COM1& COM2, RS232/422/485
	1x HDMI/Saída de Áudio/ Botão de Energia
	1x Interruptor AT/ATX
	1x IO Expandido: 4x RS232(4x3 fios COM3&COM4&COM5&COM6), GPIOx10, 1x Interruptor Remoto
	2x Saída de Amplificador 8Ω 1W opcional
Slot de Expansão	M.2 3042/3052 Módulo 3G/4G/5G, Slot de Cartão SIM integrado
	M.2 2230 WiFi Bluetooth
Temporizador de Vigilância	1 a 65535 segundos configuração programável
Sistema Operacional	Suporte Windows® 10/11, WES 10, LINUX
Suporta	TPM 2.0
Suporta	PXE Boot
Suporta	UUID
Painel LCD	
Tamanho do Painel	10.1 polegadas
Resolução	1280*800
Proporção	16:10
Suporte a Cores	16.2M cores
Brilho (cd/m²)	500
Tempo de Resposta	5ms
Taxa de Contraste	800:1
Ângulo de Visão	85°/85°/85°/85° (R/L/U/D)
Painel de Toque	
Tipo de Tela Sensível ao Toque	Toque Capacitivo Projetado (10 pontos)
	Toque Resistivo de 5 Fios
Interface de Toque	USB (RS232 opcional)
Tempo de Resposta do Toque	2ms
Luminosidade	90%
Dureza da Superfície	7H
Vida Útil	>50 milhões de toques
Fonte de Alimentação	
Fonte de Alimentação Externa	AC 100-240V
Tensão de Funcionamento	9-36V DC Voltagem Larga com Conector de Aviação 4PIN
Consumo de Energia	≤20W

Revestimento	
Material	Liga de Alumínio
Cor	Cinza
Montagem VESA	75x75/100x100mm
Grau de Proteção	Painel Frontal à Prova d'Água IP65
Ambiente Operacional	
Faixa de Temperatura	Operação: -20 a 60°C, Armazenamento: -30 a 70°C
Umidade Relativa	10%-90% a 30° C, Não condensante
Vibração	5-500 Hz, 0.026 G ² /Hz, 2.16 Grms, X, Y, Z, 1 hora por eixo
Detalhes da Embalagem	
Peso Líquido	3kg
Peso Bruto	4kg
Dimensões do Produto	289.53x192.40x68.0mm
Tamanho da Embalagem	43x38x18cm
Acessórios	Adaptador de energia, Cabo de energia, Parafusos embutidos, Terminal Phoenix
Acessórios Opcionais	Módulo WIFI, Módulo 3G/4G/5G, Suporte VESA
Outros	
Montagem (opções)	Parafusos de montagem embutidos
	Suportes de montagem na parede (opcional)
	Suporte de mesa (opcional)
Garantia	2 anos de garantia
Certificado	CE, FCC, RoHS

PORTWELL AUTOMATION

Telefone: +55 41 3121.7200 | **Website:** www.portwell.com.br | **E-mail:** contato@portwell.com

Endereço: Rua Manoel Valdomiro de Macedo, nº 2170. Curitiba, Paraná. 81170-150, Brasil

